

GV-GBLN4800

- 4 Megapixel IP-Kamera
- 1/1.79" Progressive Scan Bildsensor
- Automatische Tag/Nacht-Umschaltung
- Weißlicht-LED für Farbbilder bei Nacht
- 2.8 / 3.6 mm Weitwinkel-Objektiv
- Erweiterte Dynamik (WDR) bis 120 dB
- KI-basierte Videoanalyse-Funktionen
- IP67 wetterfest und IK10 schlagfest
- H.265 Videocodec



Inklusive
Videomanagement-Software als Download

High Definition

4 MP
MEGAPIXEL

Videobilder in High Definition Auflösung:
2688x1520 Bildpunkte mit 25 Bildern pro Sekunde

Kompatibilität



Die Kamera ist kompatibel mit ONVIF, RTSP, DynDNS und vielen weiteren Protokollen zur Netzwerk- und Internetübertragung. So können Sie die Kamera auch in viele bestehende Systeme integrieren.

H.265 Videocodec

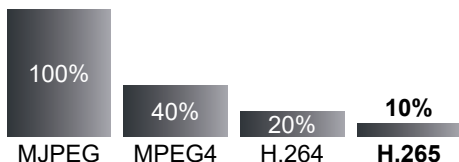

*Die tatsächlichen Werte sind abhängig von den Bildinhalten und den daraus resultierenden Bildveränderungen einer Szene.

Komprimierungsverfahren verringern den Datenverkehr auf dem Netzwerk und erhöhen gleichzeitig die Aufzeichnungsdauer.

Moderne Komprimierungsmethoden übertragen nur zu bestimmten Zeitabständen vollständige Bilder. Dazwischen werden lediglich die Bildveränderungen übertragen. Das erhöht die Aufzeichnungsdauer um bis zu 90 Prozent.

Super Low Light



Die Kamera ist mit einem F1.0 Objektiv und einem großen 1/1.79 Zoll großen Bildsensor ausgestattet. Damit gelingen schon bei geringem Umgebungslicht extrem gute Nachtbilder in Farbe. Daher verzichtet diese Kamera auch Infrarotlicht, welches nachts Insekten anlockt.

KI-basierte Videoanalyse-Funktionen

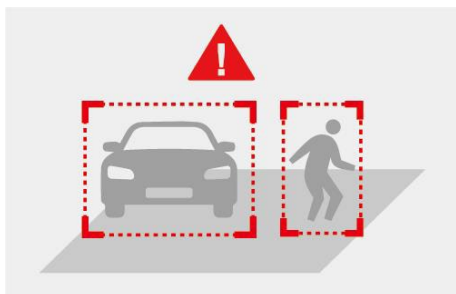

Die Kamera verfügt über Videoanalyse- und KI-basierte Funktionen, mit denen eine Alarmierung oder Auswertung viel effektiver gestaltet werden kann als mit einer herkömmlichen Bewegungserkennung.

Videoanalyse-Funktionen:

Bewegungserkennung Video Exception Detection, vermisste Objekte, verdächtige Objekte

KI-basierte Videoanalyse-Funktionen:

Linie übertreten, Bereich betreten, Bereich verlassen, Region Intrusion, Objektzählung

Erweiterte Dynamik



Details sowohl in dunklen als auch in hellen Bildbereichen kommen besser zur Geltung. Dadurch, dass die einzelnen Objektbereiche in einer Szene von der Kamera unterschiedlich belichtet werden, sind die Objekte in den hellen sowie in den dunklen Bereichen sichtbar.

Verstärkungsregelung



Die dynamische Verstärkungsregelung (auch Gain Control genannt) ist ein elektronischer Schaltkreis, den man gewöhnlich in Kameras vorfindet, die das Videosignal bei schwachen Lichtverhältnissen verstärken. Bei normalem Betrieb sorgt sie für einen konstanten Verstärkungsfaktor.

Weißabgleich



Bei Farbkameras wird die Farbe des beobachteten Objekts von der Farbtemperatur der Ausleuchtung (z.B. bei Leuchtstoffröhren) bestimmt. Ein automatischer Weißabgleich kann auf wechselnde Lichtverhältnisse (z.B. Wechsel zwischen Tageslicht und Kunstlicht) reagieren und die Farbe des Bildes entsprechend abgleichen.

Korridor-Modus

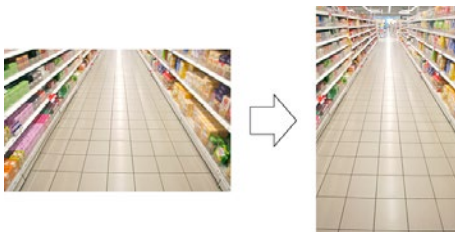

Sie können für die Überwachung von Gängen den Korridor-Modus verwenden. So wechseln wir vom 16:9 in das 9:16 Seitenverhältnis und konzentrieren uns effektiver auf das Wesentliche.

Privatmaskierung

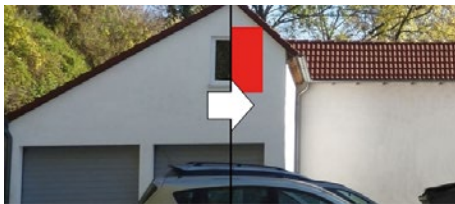

Diese Funktion verdeckt Privatbereiche. Dies ist häufig zum Schutz der Privatsphäre anderer Personen erforderlich.

True Color



Die Kamera hat integrierte Weißlicht LED-Beleuchtung für Farbbilder bei Nacht.



Videomanagement-Software



Die Software GV-VMS V20 ist für bis zu 64 GeoVision IP-Kameras kostenfrei erhältlich. Neben der Aufzeichnung von Videobildern bietet sie zahlreiche weitere Funktionen. Details zur Software finden Sie im separaten Datenblatt der Software GV-VMS20.

Ferneinwahl



Mit einer kostenfreien Software können Sie über Netzwerk oder Internet auf Livebilder und Aufzeichnungen zugreifen. Alternativ können Sie auch einen Internet-Browser verwenden.

Apps für iOS und Android sind auch kostenfrei erhältlich.

Geschütztes Gehäuse



IP67 wetterfest
IK10 Stoßfest

NDA-konform



Dieses Produkt entspricht den Vorgaben des US-amerikanischen NDA (National Defense Authorization Act). Diese Konformität kann bei der Zusammenarbeit mit Behörden aus den USA von zentraler Bedeutung sein.

Anschlüsse

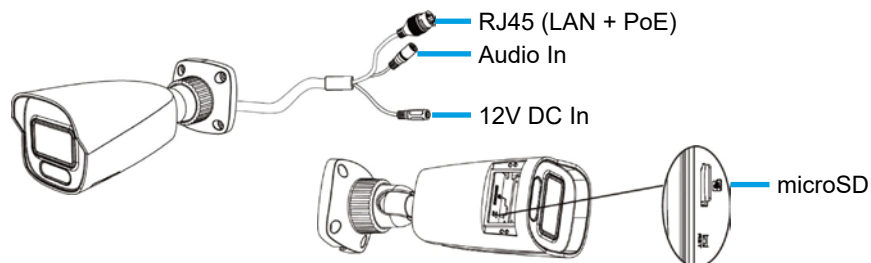





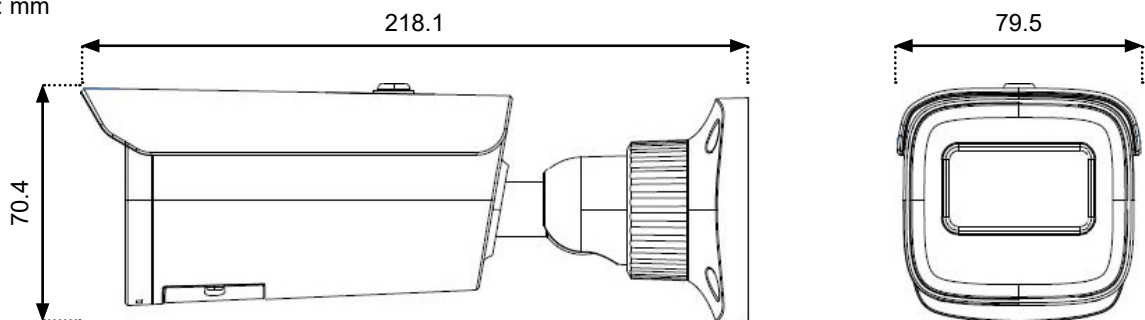



Abmessungen

Einheit: mm



Optionales Zubehör

 <p>GV-Mount506-1 Anschlussbox</p>	 <p>GV-Mount507-1 Anschlussbox</p>	 <p>GV-Mount470 Masthalter, Anschlussbox erforderlich</p>	 <p>GV-IP Decoder Box Darstellung auf Monitor, über Netzwerk ohne PC</p>	 <p>NVR108 Netzwerk-Recorder</p>
 <p>NVR132 / NVR164 Netzwerk-Recorder 19"</p>	 <p>GP-POE Serie PoE-Injektor</p>	 <p>NT2001 Stecker-Netzteil, 12V DC, 2A</p>		

Software-Kompatibilität

GV-VMS	V17.4.8 oder höher V18.3.5 oder höher
GV-Control Center	V20.0.2 + Patch oder höher
GV-Edge Recording Manager	V4.3.0 + Patch oder höher
GV-Edge Recording Manager	V2.3.1.0 + Patch oder höher
GV-Recording Server	V2.1.1 + Patch oder höher
GV-Device Utility	V9.0.5 oder höher
Mobile App	GV-Eye V3.5.1 oder höher
Web-Browser	Edge, Chrome, Firefox, Safari

Technische Daten

Allgemeine Daten	GV-GBLN4800-2.8	GV-GBLN4800-3.6
Bildsensor	1/1.79" Progressiv Scan Low Lux CMOS	
Auflösung	4 Megapixel	
Lichtempfindlichkeit Farbe	0.0001 Lux (F1.0, AGC ein)	
Day/Night	Low Light Farbkamera (Tagmodus rund um die Uhr)	
Infrarotlicht	-	
Weißlicht	integrierte Warmweiß LED-Beleuchtung, 3 LEDs, Reichweite bis 30 Meter	
Auto-Shutter / Verschlusszeit	1/3 ~ 1/100.000 Sek, automatisch, manuell	
Signalrauschabstand	50 dB	
Objektiv		
Brennweite	2.8 mm	3.6 mm
Öffnungswinkel	112° horizontal, 61° vertikal, 132° diagonal	96° horizontal, 51° vertikal, 112° diagonal
Lichtstärke	F1.0	
Blendensteuerung	fix	
DORI / Pixeldichte		
Erfassung	52 Meter	63 Meter
Beobachtung	21 Meter	25 Meter
Wiedererkennung	10 Meter	12 Meter
Identifizierung	5 Meter	6 Meter
Video		
Video-Komprimierung	H.265, H.265+, H.264, H.264+, MJPEG	
Video Streaming	Triple Stream	
Bildrate (Bilder pro Sekunde)	25 fps bei 2688x1520	
Stream 1	2688x1520 / 2560x1440 / 1920x1080	
Stream 2	1280x720 / 704x480 / 704x576 / 640x480 / 640x360 / 480x240 / 352x240 / 352x288	
Stream 3	1280x720 / 704x480 / 704x576 / 640x480 / 640x360 / 480x240 / 352x240 / 352x288	
Audio		
Mikrofon / Lautsprecher	eingebautes Mikrofon	
Bild-Funktionen		
Weißabgleich	Automatisch, manuell	
Verstärkungsregelung	AGC (Automatic Gain Control)	
Erweiterte Dynamik / WDR	WDR (Wide Dynamic Range) bis 120 dB	
Rauschunterdrückung	3D DNR (Digital Noise Reduction)	
Entnebelung	Defog	
Privatmaskierung	ja	
Bildeinstellungen	Helligkeit, Kontrast, Sättigung, Schärfe, Flickerfilter, Bildausrichtung (Flip, Mirror, 90°, 180°, 270°), Korridor-Modus	
Menüsprache	deutsch, englisch, tschechisch, französisch, italienisch, russisch, chinesisch, u.a.	
Analyse-Funktionen		
Videoanalyse	Bewegungserkennung Video Exception Detection, vermisste Objekte, verdächtige Objekte	
KI-basierte Videoanalyse	Linie übertreten, Bereich betreten, Bereich verlassen, Region Intrusion, Objektzählung	
Netzwerk		
Netzwerk-Interface	10/100 Mbps Ethernet	
Netzwerk-Protokolle	802.1X authentication (EAP-TLS, EAP-MD5), API, DDNS, DHCP, FTP, HTTP, HTTP POST, HTTPS, IPv4, IPv6, NTP, ONVIF (Profile G, S, T, M), PPPoE, QoS, RTCP, RTMP, RTP, RTSP, SMTP, SNMP, UDP, UPnP	
Maximaler Datenverkehr	80 Mbps	
Maximale Verbindungen	10 (unter Berücksichtigung des maximalen Datenverkehrs)	
Anschlüsse		
Spannung	DC-Buchse / PoE	
Netzwerk	1 x RJ-45	
Audio	1 x In	
Speicherkarten-Slot	microSD (SD/SDHC/SDXC) bis 512 GB	
Spannungsversorgung		
Eingangsspannung	12V DC (1.5A) / PoE	
Stromverbrauch	7W	
PoE Standard	IEEE 802.3af Power over Ethernet	
Sonstiges		
Ausrichtung Blickrichtung	3 Achsen, schwenken: 0 ~ 360°, neigen: 0° ~ 90°, drehen: 0° ~ 360°	
Umgebungs-Temperatur	-30°C bis +60°C	
Umgebungs-Luftfeuchtigkeit	0% bis 95% (nicht kondensierend)	
Wetterschutz / Staubschutz	IP67	
Vandalismusschutz	IK10	
Zertifizierungen, Konformitäten	CE, FCC, NDA	
Abmessungen	79.5x70.4x218.1 mm (BxHxT)	
Gewicht	710 g	